



Automatisch betankingspistool met gasrecuperatie, debiet tot 45 l/min.

Werkdruk van 0,5 tot 3,5 bar. Temperatuur -20°C tot +55°C.

Geschikt voor alle genormeerde benzines (ook met ethanol toevoeging). Niet geschikt voor zuivere alcoholen, water, solventen.

Venturigestuurde automatische afslag met kogel/kip veiligheidsafslag. 2-traps hendelvergrendeling met verwijderbare vergrendelingspin EB 280. Pistoolhuis in aluminium. Uitloopbuis met eendelige gaszuiger in aluminium en roestvrij staal. Draadaansluiting M 34 x 1,5 IG voor de COAX draaikoppeling. Membranen en dichtingen in NBR, PU en Viton®. Beugel en optrekhendel in kunststof. Inwendige delen in messing, roestvrij staal en POM resp. Peek. Pistoolkap en comfigrip in PVC. Kleurhuis EK 043 in polyurethaan.

Gewicht: ≈ 1,0 kg

**Uitvoering GR:** met standaard gasstuk

**Uitvoering GRV:** met volledig geïntegreerd gasventiel 'Open/Toe'.

**Uitvoering GRVP:** met volledig geïntegreerd proportioneel regelventiel met 'Open/Toe' functie. Gaszuiger met regelmoer.

Conform EN 13012 en de geldende veiligheids- en ijkvoorschriften. TÜV-keuring P-TÜ7-01930.

ATEX (II 1G) Certificaat SIRA 03ATEX9 487U.

GR-Systeemkeur volgens Richtlijn 2009/126/EG, zie [www.elaflex.de/](http://www.elaflex.de/) zertifikate.

*Pistolet automatique à récupération de gaz, débit jusqu'à 45 l/min.*

*Pression de service 0,5 jusqu'à 3,5 bar. Température -20°C jusqu'à +55°C.*

*Adapté pour tous carburants et mélanges d'éthanol. Non adapté pour alcool pure, eau et solvants.*

*Arrêt automatique à bille, avec 2 positions d'arrêt et goupille démontable EB 280. Corps en aluminium avec récupérateur de gaz monobloc en aluminium et acier inoxydable. Raccordement M24 x 1,5 femelle (IG) pour raccord tournant du flexible COAX. Membranes et protection anti-froid en NBR, PU et viton. Garde et levier synthétiques. Pièces interne en laiton, inox et POM tel que Peek. Gaine et protection anti froid en PVC: Badge EK 043 en polyuréthane.*

*Poids: ≈ 1,0 kg*

**Modèle GR:** avec récup. de gaz standard.

**Modèle GRV:** avec clapet gaz intégré 'ouvert/fermé'.

**Modèle GRVP:** avec clapet proportionnel intégré 'ouvert/fermé'. Récupérateur de vapeur avec vis de calibration.

Répond à la norme EN 13012 ainsi qu'aux règles de sécurité et d'approbation. Certificat TÜV P-TÜ7-01930.

ATEX (II 1G) certificat: SIRA 03ATEX9 487U.

Approbation de système VR selon directive 2009/126/EC, voir [www.elaflex.de/en/certificates](http://www.elaflex.de/en/certificates).

## ZVA Slimline 2 GR

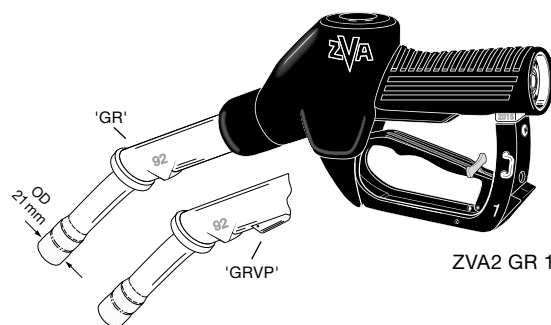

ZVA2 GR 1

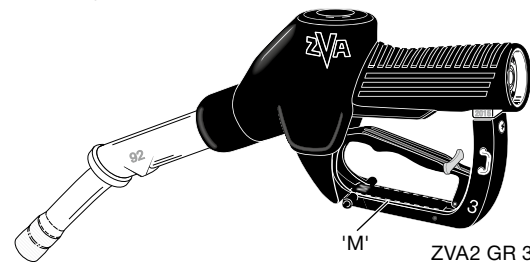

ZVA2 GR 3

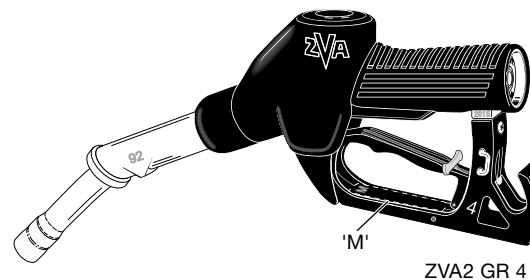

ZVA2 GR 4

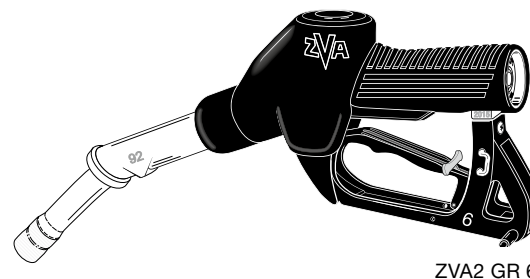

ZVA2 GR 6

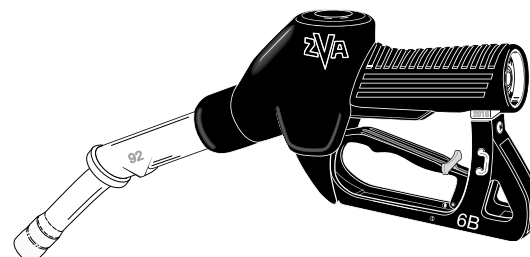

ZVA2 GR 6B

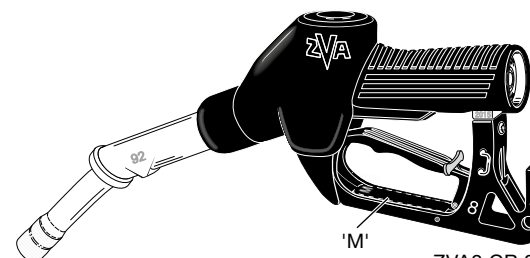

ZVA2 GR 8

Verklaring van de artikelcodes ZVA 2 GR, zie **Info 4.08** of <http://zapventilconfigurator.elaflex.de>

Références, voir **Info 4.08** ou <http://nozzleconfigurator.elaflex.de>

Automatisch pistool ZVA Slimline 2 GR

PISTOLET AUTOMATIQUE ZVA SLIMLINE 2 GR

513

# Onderdelen ZVA Slimline 2 GR · Pièces détachées ZVA Slimline 2 GR

- 1) Het pistoolhuis wordt niet als onderdeel geleverd.
- 2) Voor LT-uitvoering (Low Temperature); bijkomende informatie, zie E 14, pag. 24 en Info 4.14.D.
- 3) Nieuw pistool vlg. Baugruppe EA 055, details zie E 14, pag. 8 en Info 5.14.D.

- 1) Corps non livrable en pièce détachée.
- 2) Pour information exécution LT (Low Temperature), voir E 14, page 24 et Info 4.14.E.
- 3) Nouveau pistolet uniformisé EA 055, détails, voir E 14, page 8 et Info 5.14.E.

## Montagegereedschappen / Outillage

<b>EW 669/2</b>	v. EB 438.1, EB 278
<b>EW J 1</b>	v. EC 231
<b>EW SK 2,5</b>	v. EB 306
<b>EW SK 3</b>	v. GRVP Dry Test
<b>EW 19/22</b>	v. EG 069.1, EK 148.1, EK 096, EA 021, EA 020
<b>EW 2 CV</b>	v. EB 235
<b>EW 3</b>	v. EA 058.1
<b>EW 3 CV</b>	v. EA 103.1
<b>EW 5-3</b>	v. EA 058.1, EA 103.1
<b>EW 7</b>	v. EK 148.1, EA 052.1
<b>EW 10 KL</b>	v. EO 155
<b>EW 11-EC014_EC094</b>	v. EC 014
<b>EW 24</b>	v. EA 055

## DSA

EA 052.1

optioneel ook als LT-versie en option également comme version LT

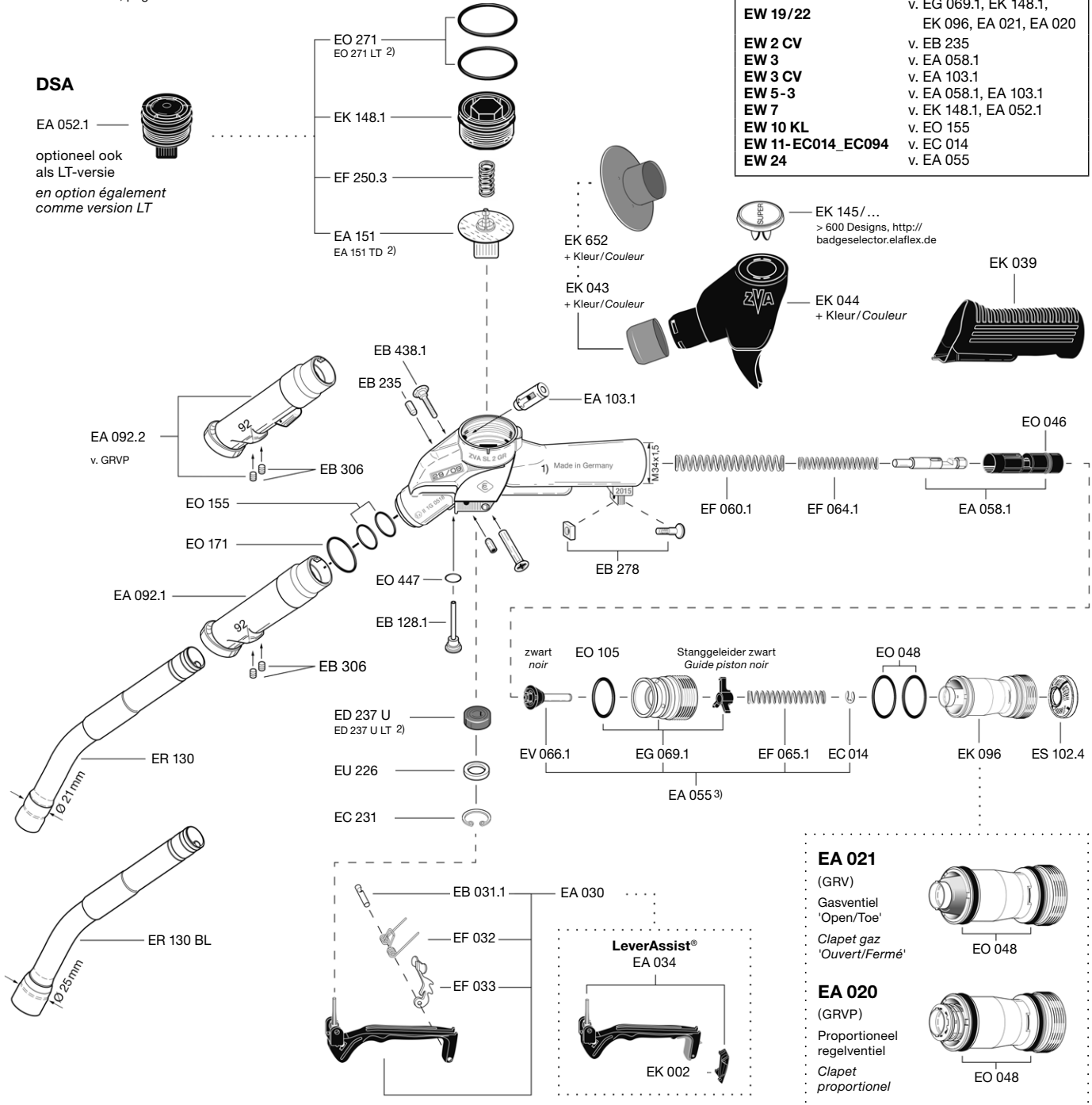

EB 280

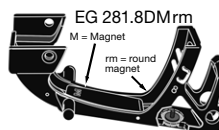
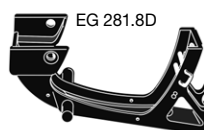
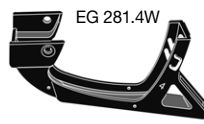
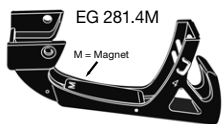
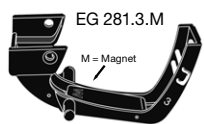
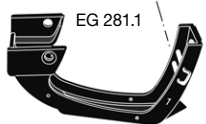

## CSB 21 COAX Safety Break

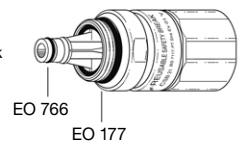

## BS 21 Break Sleeve v. CSB 21 + kleur/couleur

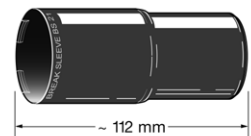

GROEP	UITVOERING	BEUGEL	GAS-ZUIGER	GAS-VENTIEL	ARTIKEL-CODE
5	Exécution	Garde	Récup. de gaz	Clapet gaz	Référence
Groupe	Specificaties	No.			Type



Automatisch betankingspistool met gasrecuperatie, debiet tot 45 l/min. Werkdruk van 0,5 tot 3,5 bar. Temperatuur -20°C tot +55°C. Geschikt voor alle genormeerde benzines (ook met ethanol toevoeging). Niet geschikt voor zuivere alcoholen, water en solventen. <i>Pistolet automatique avec récupération de gaz, débit jusqu'à 45 l/min. Pression de service 0,5 jusqu'à 3,5 bar. Température -20°C jusqu'à +55°C. Pour tous les carburants (aussi avec mélange d'éthanol). Ne convient pas pour l'alcool pur, l'eau et les solvants.</i>	8D	GR 92	GR	ZVA2 GR 8DM
			GRV	ZVA2 GRV 8DM
		GRVP 92	GRVP	ZVA2 GRVP 8DM
		GR 92	GR	ZVA2 GR 8DMrm
			GRV	ZVA2 GRV 8Mrm
		GRVP 92	GRVP	ZVA2 GRVP 8Mrm

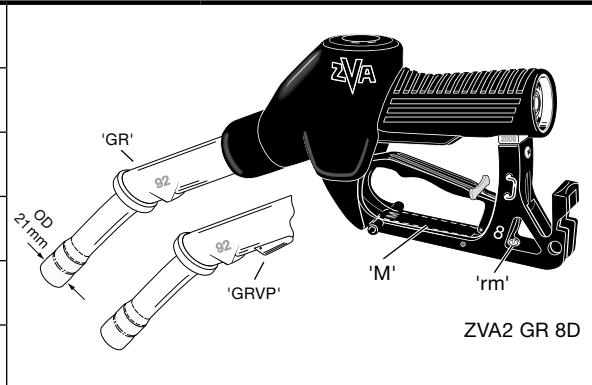

**Gasventielen · Canal de vapeur intégré / Vanne**

**Uitvoering GR:** met geïntegreerd gasstuk EK 096. Voor benzinepompen met één enkel tankpunt of met een in de pomp geïntegreerd 'Open/Toe' ventiel. De gasregeling gebeurt in de zuil. Debiet max. 45 l/min.

**Uitvoering GRV:** met geïntegreerd 'Open/Toe' gasventiel GRV op gravitaire basis. Droogproef zonder sleutel. Meest voorkomende uitvoering, geschikt voor benzinepompen met meerdere tankpunten. De gasregeling gebeurt in de zuil. Debiet max. 45 l/min.

**Uitvoering GRVP:** met geïntegreerd 'Open/Toe' proportioneelventiel GRVP op gravitaire basis en gaszuiger GRVP 92. Droogproef met zeskantsleutel EW SK 3. Deze uitvoering wordt vooral gebruikt bij pompen zonder geïntegreerde gasregeling. Geschikt voor zuilen met meerdere tankpunten. De gasregeling gebeurt door de GRVP. Debiet volgens goedkeuring TÜV Rheinland max. 42 l/min.

**Modèle GR:** avec récupérateur de vapeur EK 096 intégrée. Pour distributeurs avec un seul point de livraison ou pour distributeurs avec vanne "On/Off" intégrée. La régulation des gaz se fait dans le distributeur : débit 45 l/min.

**Modèle GRV:** avec vanne "On / Off" GRV intégrée. Essai à sec sans clé. La version la plus utilisée est adaptée aux distributeurs à plusieurs points de livraison. La régulation des gaz se fait dans le distributeur : débit 45 l/m.

**Modèle GRVP:** avec vanne proportionnelle "On/Off" GRVP intégrée et récupérateur des gaz GRVP 92. Essai à sec avec clé à 6 pans EW SK 3. Pour des distributeurs sans régulation intégrée. Adapté aux distributeurs à plusieurs points de distribution. La régulation des vapeurs se fait avec le GRVP. Débit max. 42 l/min. certifié par TÜV Rheinland.

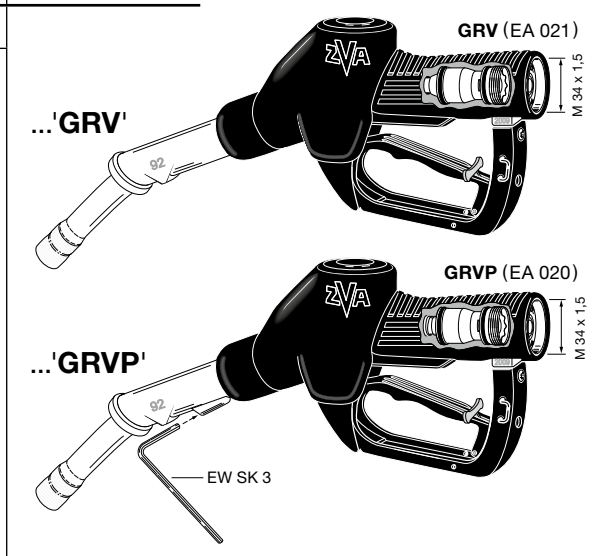

**Bijkomende artikelcodes · Références supplémentaires**

<b>Pistoolkap EK 044</b> (zwart, groen, rood, blauw, geel). Speciale kleuren (bv. oranje, lichtgroen, enz.) op aanvraag. <b>Protection EK 044</b> (noir, vert, rouge, bleu, jaune). Couleurs spéciales (p.e. orange, vert claire, etc.) sur demande	... EK 044 + kleur/couleur
<b>Kleurhuls EK 043</b> of <b>Splashguard EK 652</b> (zwart, groen, rood, blauw, geel, speciale kleuren). Voor een gemakkelijke en voordelige kleurwissel: EK 044 zwart, EK 043 gekleurd. <b>Gaine EK 043</b> ou <b>Splashguard EK 652</b> (noir, vert, rouge, bleu, jaune, couleurs spéciales). Préconisé pour le remplacement rapide et commercial des couleurs: EK 044 noir, EK 043 coloré.	... EK 043 of/ou ... EK 652 + kleur/couleur
Met zelfsluitende COAX-brekkoppeling <b>CSB 21</b> en Break Sleeve <b>BS 21</b> (zwart, groen, blauw, rood, geel, speciale kleuren). Ook leverbaar als niet herbruikbare NR-uitvoering. Avec raccord cassant COAX <b>CSB 21</b> et gaine <b>BS 21</b> (noir, vert, bleu, rouge, jaune, couleurs spéciales). Livrable en exécution NR (non réutilisable).	... CSB 21 (... CSB 21 NR) ... BS 21 + kleur/couleur
Met drukgestuurde veiligheidsafslag <b>DSA</b> voor pompen met vooringave van hoeveelheid of bedrag, zie Info 3.08. Avec commande d'arrêt de sécurité <b>DSA</b> , pour distributeurs à affichage de quantité ou de prix, voir Info 3.08.	... DSA
Dodemanstype met <b>LeverAssist®</b> voor stations waar het gebruik van hendelvergrendeling niet toegelaten is. Zie Info 1.10D. Aide <b>LeverAssist®</b> pour les stations service où le verrouillage du levier n'est pas autorisé, voir Info 1.10E.	... LA
Dodemanstype zonder vergrendelingspin, alternatief voor LeverAssist® Type homme mort sans goupille de verrouillage, alternative pour LeverAssist®	... D
Speciale uitvoering voor omgevingstemperaturen tot -55°C (mediumtemperatuur tot -40°C), zie Info 4.14D. Type Basses Températures, pour des températures ambiantes jusqu'à -55°C (température du fluide jusqu'à -40°C), voir Info 4.14E.	... LT

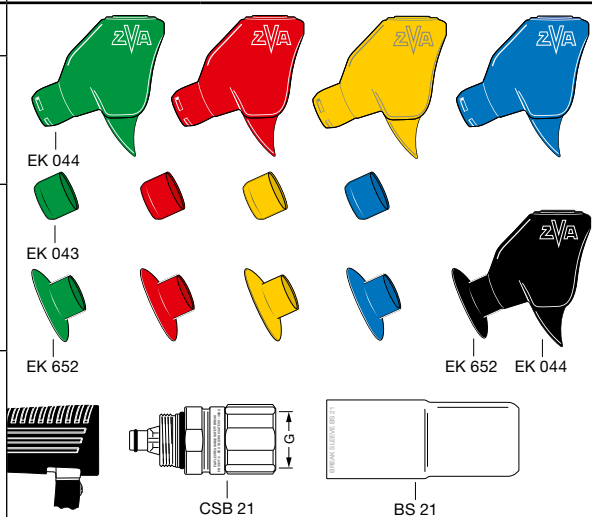

Met DSA garnituur EA 052  
Avec garniture DSA EA 052

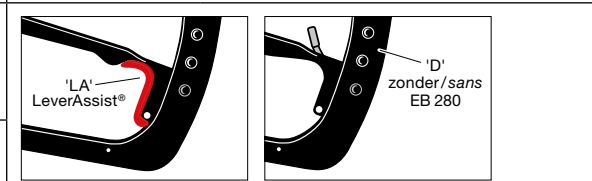

Met EO 271 LT, EA 151 TD, ED 237 U-LT  
Avec EO 271 LT, EA 151 TD, ED 237 U-LT

Verklaring van de artikelcodes ZVA 2 GR zie **Info 4.08** of <http://zapventilconfigurator.elaflex.de>  
 Références, voir **Info 4.08** ou <http://nozzleconfigurator.elaflex.de>

**Automatisch pistool ZVA Slimline 2 GR**  
 PISTOLET AUTOMATIQUE ZVA SLIMLINE 2 GR

## Debietgrafiek

ZVA Slimline 2 GR

## Performance

ZVA Slimline 2 GR

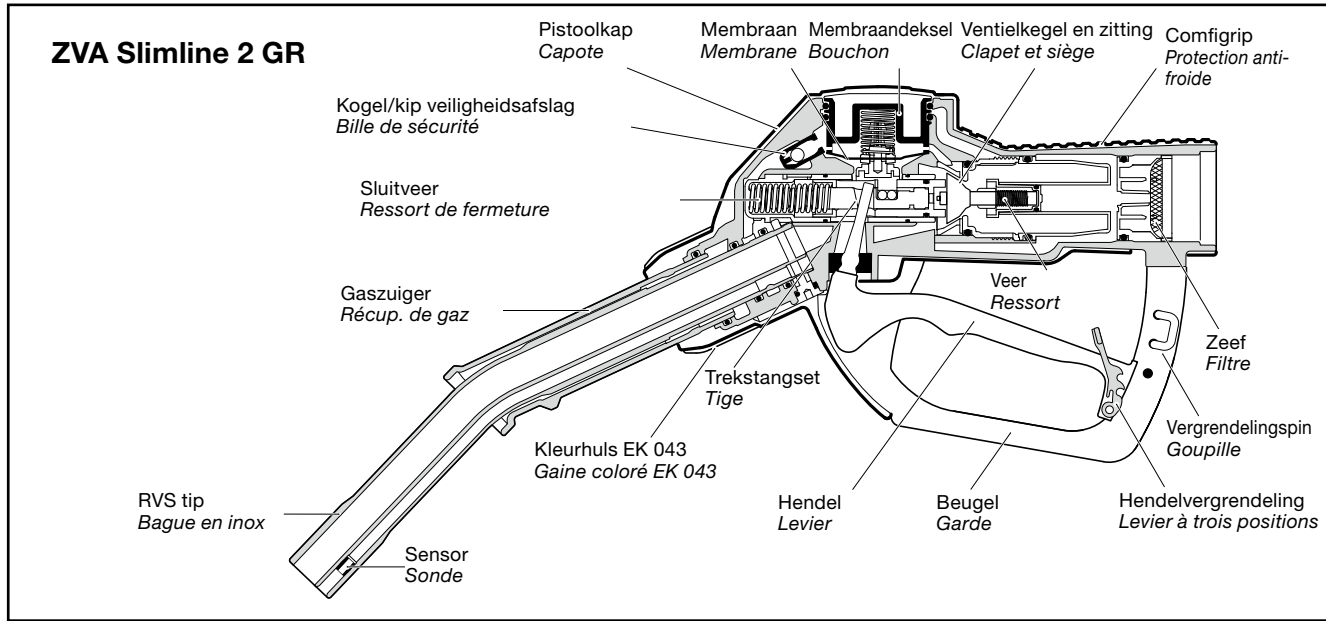
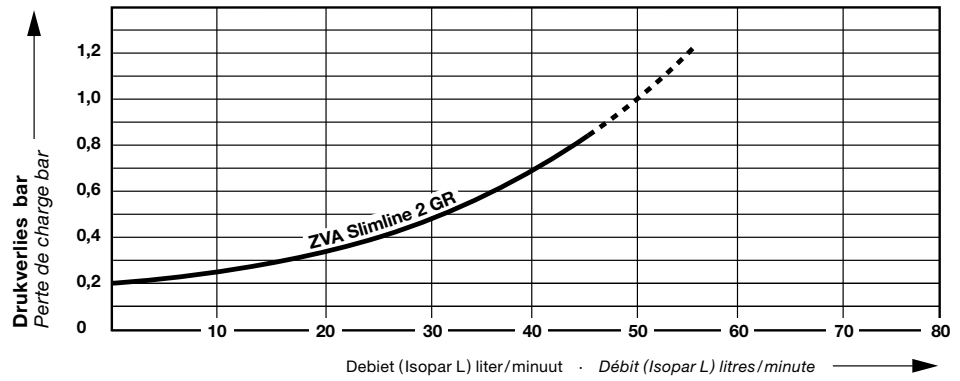

## Verdere toebehoren · Autres accessoires

