

ONDER VOORBEHOUD VAN TECHNISCHE WIJZIGINGEN · COPYRIGHT ELAFLEX · MODIFICATIONS TECHNIQUES RÉSERVÉES · Copies et impressions seulement avec notre accord.

GROEP	UITVOERING MATERIALEN · GEWICHT	BEUGEL	AAN- SLUITING	UITLOOP- BUIS	ARTIKEL- CODE
5	<i>Exécution Matériaux · Poids</i>	<i>Garde</i>	<i>Raccord</i>	<i>Bec</i>	<i>Référence</i>
Groupe	<i>Specificaties</i>	No.	G	DN [mm]	Type



Automatisch pistool DN19, voor debieten tot max. 80 l/min.
 Werkdruk van 0,5 tot 3,5 bar. Temperatuur -20° tot +55°C.
 Geschikt voor benzines (ook met ethanoltoevoeging), diesel, stookolie, biodiesel. Niet geschikt voor dikvloeiende oliën.

STANDAARD UITVOERING:
 Venturigestuurde automatische afslag met kogel/kip veiligheidsafslag. Terugslagklep voor continu gebruik. 2-traps hendelvergrendeling met verwijderbare vergrendelingspin EB 280. Pistoolhuis en slangaansluiting in aluminium. Uitloopbuis in aluminium, tip in RVS. Draaikoppeling met swivelmoer in RVS. Lippendichting, O-ringen en membranen in PU en NBR. Beugel en hendel in kunststof. Inwendige delen in messing, RVS, POM resp. Peek. Pistoolkap en comfigrip in PVC. Kleurhuls EK 043 in polyurethaan.

Gewicht: ≈ 1,0 kg

Conform EN 13012 en de geldende veiligheids- en ijkvoorschriften.
 ATEX (Ⓜ II 1G) certificaat nr. SIRA 03ATEX9 487U.
 TÜV keur P-TÜ7-01930.

*Pistolet automatique DN 19, pour un débit jusqu'à max. 80 l/min.
 Pression de service 0,5 à 3,5 bar. Température -20° à +55°C.
 Utilisable pour l'essence (avec mélange d'éthanol), le diesel, le fioul, le biodiesel. Ne convient pas pour les huiles grasses.*

EXECUTION STANDARD:
Arrêt automatique venturi avec déclencheur de sécurité automatique à bille. Clapet anti-retour pour utilisation en flexible plein. Goupille d'arrêt EB 280 démontable. Corps et raccord en aluminium. Tube d'écoulement en aluminium, bague en inox. Raccord tournant en inox. Joint à lèvres, joints toriques et membranes en polyuréthane et NBR. Garde en matière composite. Pièces internes en laiton, inox, POM ou Peek. Capuchon de protection et comfigrip en PVC. Gaine de couleur EK 043 en polyuréthane.

Poids: ≈ 1,0 kg.

Répond à la norme EN 13012 ainsi qu'aux règles de sécurité et d'approbation.
 ATEX (Ⓜ II 1G) certificat n°.: SIRA 03ATEX9 487U.
 Autorisation TÜV P-TÜ7-01930.

1	R 1" AG 1" BSP male	19	ZVA2 1.0
		Form R 16 reduced	ZVA2 1.0 R
3	R 1" AG 1" BSP male	19	ZVA2 3.0
		Form R 16 reduced	ZVA2 3.0 R
	R 1" IG 1" BSP female	19	ZVA2 3.1
		Form R 16 reduced	ZVA2 3.1 R
R 3/4" IG 3/4" BSP female	19	ZVA2 3.4	
	Form R 16 reduced	ZVA2 3.4 R	
4	R 1" AG 1" BSP male	19	ZVA2 4.0
		Form R 16 reduced	ZVA2 4.0 R
	R 1" IG 1" BSP female	19	ZVA2 4.1
		Form R 16 reduced	ZVA2 4.1 R
	3/4" NPT IG 3/4" NPT female	19	ZVA2 4.3
		Form R 16 reduced	ZVA2 4.3 R
R 3/4" IG 3/4" BSP female	19	ZVA2 4.4	
	Form R 16 reduced	ZVA2 4.4 R	
1" NPT IG 1" NPT female	19	ZVA2 4.5	
6	R 1" AG 1" BSP male	19	ZVA2 6.0
		Form R 16 reduced	ZVA2 6.0 R
	R 3/4" IG 3/4" BSP female	19	ZVA2 6.4
		Form R 16 reduced	ZVA2 6.4 R
6B	R 1" IG 1" BSP female	Form R 16 reduced	ZVA2 6B.1 R
		19	ZVA2 6B.4
	R 3/4" IG 3/4" BSP female	Form R 16 reduced	ZVA2 6B.4 R

ZVA Slimline 2

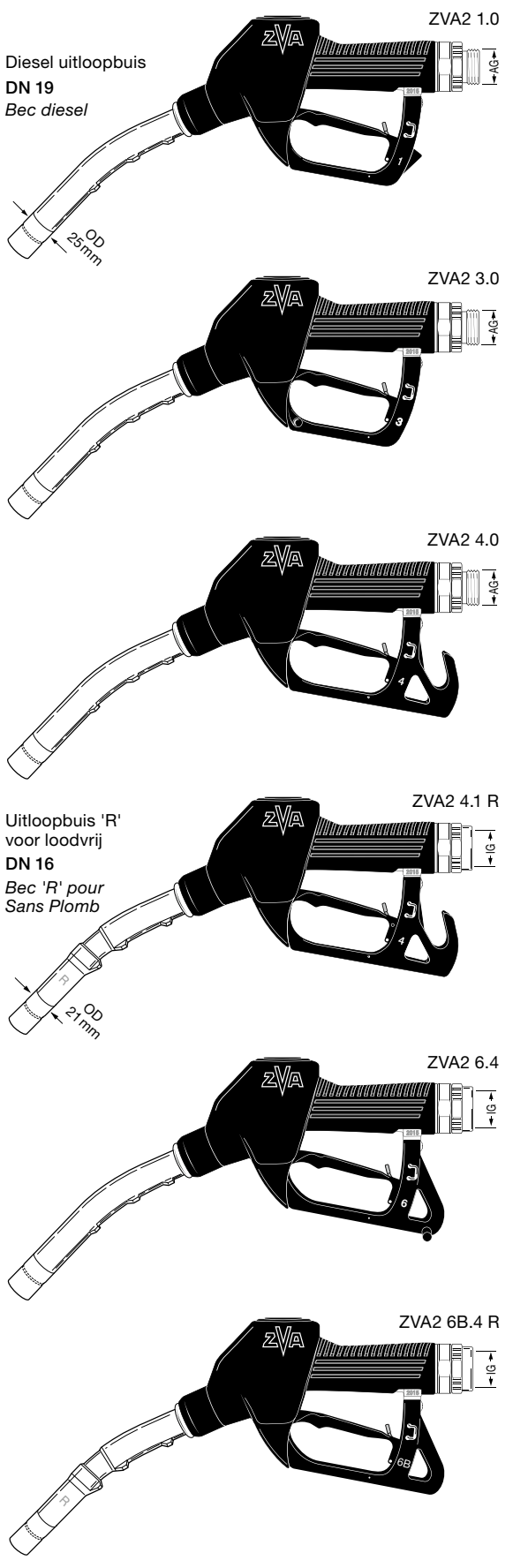

Onderdelen ZVA Slimline 2 · Pièces détachées ZVA Slimline 2

- 1) Het pistoolhuis wordt niet als onderdeel geleverd.
- 2) Voor LT-uitvoering, bijkomende informatie, zie E14, pag. 24 en Info 4.14D.
- 3) Nieuw eenheidspistool met EA 055, details zie E14, pag. 8 en Info 5.14D.

- 1) Le corps n'est pas livrable en pièce détachée.
- 2) Pour exécution LT, information additionnelle voir E14, page 24 et Info 4.14E.
- 3) Nouveau pistolet uniformisé EA 055, détails voir E14, page 8 et Info 5.14E.

v. DSA:

EA 052.1

optioneel ook als LT-versie en option également en version LT

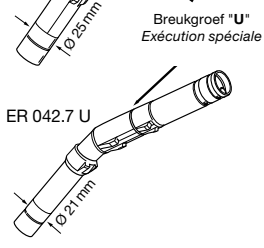
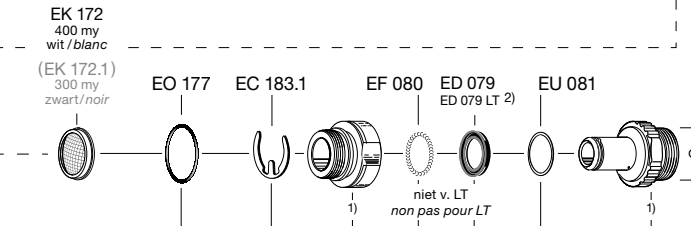
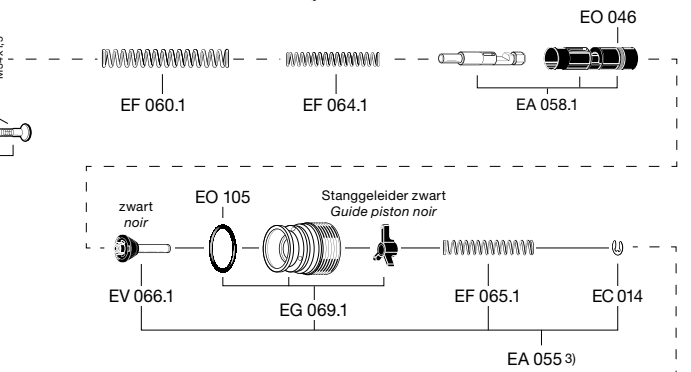
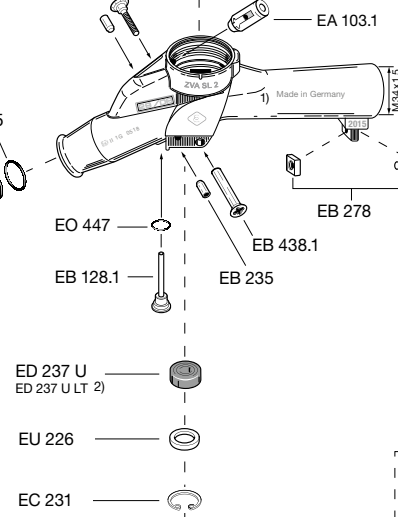
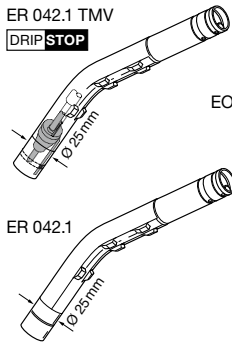
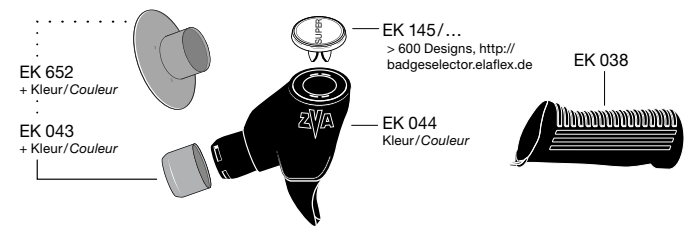
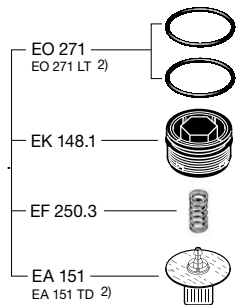

AG = fileté mâle IG = fileté femelle	Draaikoppeling Raccord tournant
G 1" IG	EA 075.1 / EA 075.1 LT ²⁾
3/4" NPT IG	EA 075.3 / EA 075.3 LT ²⁾
G 3/4" IG	EA 075.4 / EA 075.4 LT ²⁾
1" NPT IG	EA 075.5 / EA 075.5 LT ²⁾
G 3/4" AG	EA 075.7 / EA 075.7 LT ²⁾

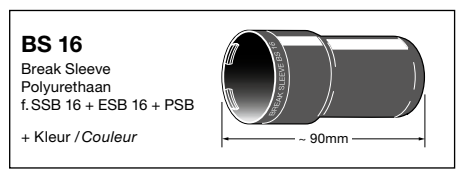
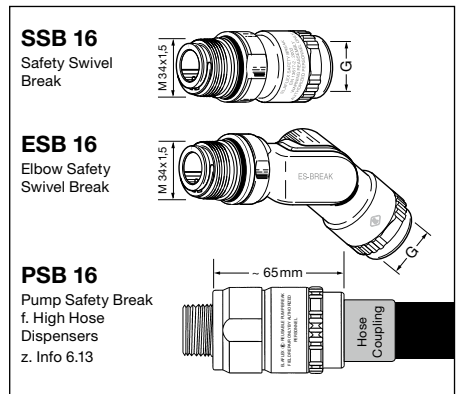
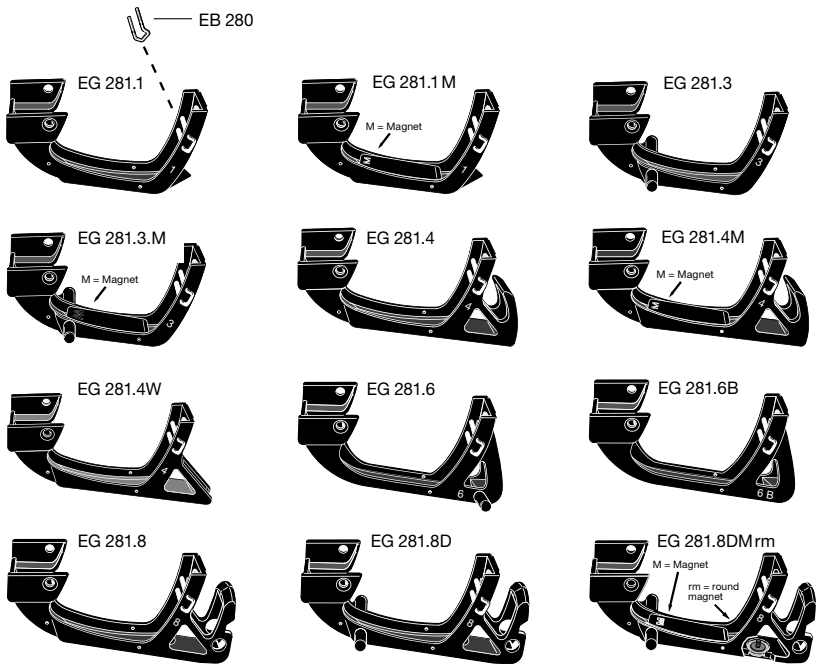

ONDER VOORBEHOUD VAN TECHNISCHE WIJZIGINGEN · COPYRIGHT ELAFLEX · Modifications techniques réservées · Copies et impressions seulement avec notre accord.

GROEP 5 Groupe	UITVOERING MATERIALEN · GEWICHT <i>Exécution Matériaux · Poids</i> Specificaties	BEUGEL <i>Garde</i> No.	AAN- SLUITING <i>Raccord</i> G	UITLOOP- BUIS <i>Bec</i> DN [mm]	ARTIKEL- CODE <i>Référence</i> Type
Automatisch pistool DN19, voor debieten tot max. 80l/min. Werkdruk van 0,5 tot 3,5 bar. Temperatuur -20° tot +55°C. Geschikt voor benzines (ook met ethanoltoevoeging), diesel, stookolie, biodiesel. Niet geschikt voor dikvloeiende oliën. Gewicht: ≈ 1,0 kg <i>Pistolet automatique DN 19, pour un débit jusqu'à max. 80 l/min. Pression de service 0,5 à 3,5 bar. Température -20° jusqu'à +55°C. Utilisable pour l'essence (avec mélange d'éthanol), le diesel, le fioul, le biodiesel. Ne convient pas pour les huiles grasses. Poids: ≈ 1,0 kg.</i>	8	R 1" AG 1" BSP male	19	ZVA2 8.0	Uitloopbuis diesel DN 19 <i>Bec diesel</i>
				Vorm R 16 reduced	
		R 1" IG 1" BSP female	19	ZVA2 8.1	Uitloopbuis 'R' voor loodvrij DN 16 <i>Bec 'R' pour Sans Plomb</i>
				Vorm R 16 reduced	
		R 1" IG 1" BSP female	19	ZVA2 8.4	Uitloopbuis 'R' voor loodvrij DN 16 <i>Bec 'R' pour Sans Plomb</i>
				Vorm R 16 reduced	
	R 3/4" AG 3/4" BSP male	19	ZVA2 8.7	Uitloopbuis 'R' voor loodvrij DN 16 <i>Bec 'R' pour Sans Plomb</i>	
			Vorm R 16 reduced		ZVA2 8.7 R
	8D	R 1" IG 1" BSP female	19	ZVA2 8 DM. 1	Uitloopbuis 'R' voor loodvrij DN 16 <i>Bec 'R' pour Sans Plomb</i>
				Vorm R 16 reduced	



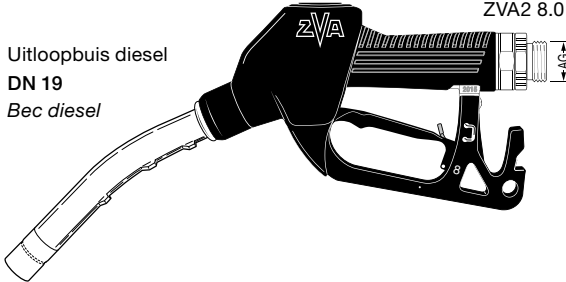

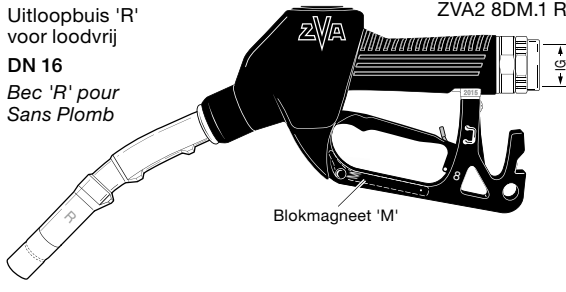

ZVA2 8.0

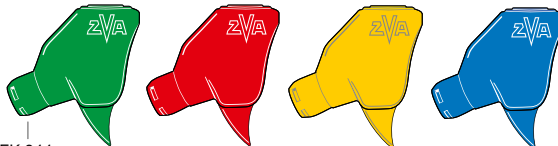

ZVA2 8DM.1 R

Bijkomende artikelcodes · Références additionnelles

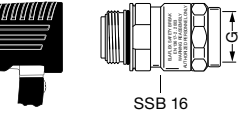
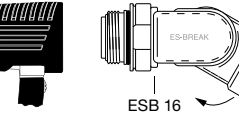
<p>Pistoolkap EK 044 (zwart, groen, rood, geel, blauw). Speciale kleuren zoals oranje, lichtgroen, e.a. op aanvraag.</p> <p>Protection EK 044 (noir, vert, rouge, jaune, bleu). Couleurs spéciales p.e. orange, vert clair, etc. sur demande.</p> <p>Kleurhuls EK 043 (zwart, groen, rood, geel, blauw, speciale kleuren) voor een gemakkelijke en voordelige kleurwissel: EK 044 zwart, EK 043 gekleurd.</p> <p>Gaine EK 043 (noir, vert, rouge, jaune, bleu, couleurs spéciales). Préconisé pour le remplacement économique et rapide des couleurs: EK 044 noir, EK 043 coloré.</p> <p>Splashguard EK 652 (zwart, groen, rood, geel, blauw, speciale kleuren), zie pag. 518 of Info 7.08.</p> <p>Splashguard EK 652 (noir, vert, rouge, jaune, bleu, couleurs spéciales), voir page 518 ou Info 7.08.</p> <p>Zelfsluitende breekkoppeling met swivel SSB 16 en Break Sleeve BS 16 (zwart, groen, rood, geel, blauw, speciale kleuren). Ook beschikbaar in NR-uitvoering (niet herbruikbaar).</p> <p>Raccord cassant tournant SSB 16 et gaine BS 16 (noir, vert, rouge, jaune, bleu, couleurs spéciales). Livrable en exécution NR (non réutilisable).</p> <p>Zelfsluitende breekkoppeling met dubbele swivel ESB 16 en Break Sleeve BS 16 (zwart, groen, rood, geel, blauw, speciale kleuren).</p> <p>Raccord cassant tournant remontable double ESB 16 avec gaine BS 16 (noir, vert, bleu, rouge, jaune, couleurs spéciales).</p> <p>Beugel met blokmagneet 'M' of ronde magneet 'rm', voor Reed contacten.</p> <p>Garde avec aimant 'M' ou aimant rond 'rm' pour contacts Reed.</p> <p>Met drukgestuurde veiligheidsafslag DSA voor pompen met vooringave van hoeveelheid of bedrag, zie Info 3.08.</p> <p>Avec système de sécurité DSA pour distributeurs à affichage de quantité ou de prix. Voir Info 3.08.</p> <p>Met diesel druppelvanger DRIP STOP met magnetische sluiting, zie Info 6.08. Debiet max. 50l/min.</p> <p>Avec récupérateur d'égouttures et fermeture magnétique DRIP STOP, voir Info 6.08. Débit max. 50 l/min.</p> <p>Met LeverAssist®, zie Info 1.10D. Voor stations waar het gebruik van hendelvergrendeling niet is toegestaan.</p> <p>Avec LeverAssist®, voir Info 1.10E. Pour les stations service où le verrouillage du levier n'est pas autorisé.</p> <p>Dodemanstype zonder vergrendeling EB 280, alternatief voor LeverAssist®</p> <p>Type homme mort sans goupille EB 280, en complément pour LeverAssist®</p> <p>Speciale LT-uitvoering voor omgevingstemperaturen tot -55°C (mediumtemperatuur tot -40°C), zie Info 4.14D.</p> <p>Type Basses Températures pour des températures ambiantes jusqu'à -55°C (température du fluide jusqu'à -40°C), voir Info 4.14E.</p>	<div style="display: flex; justify-content: space-around;"> <div style="text-align: center;">  <p>EK 044</p> </div> <div style="text-align: center;">  <p>EK 043</p> </div> <div style="text-align: center;">  <p>EK 652</p> </div> </div> <div style="display: flex; justify-content: space-around; margin-top: 20px;"> <div style="text-align: center;">  <p>SSB 16 BS 16</p> </div> <div style="text-align: center;">  <p>ESB 16</p> </div> </div> <div style="margin-top: 20px;"> <p>... EK 044 + Kleur/couleur</p> <p>... EK 043 + Kleur/couleur</p> <p>... EK 652 + Kleur/couleur</p> <p>... SSB 16 (... SSB 16 NR) ... BS 16 + Kleur/couleur</p> <p>... ESB 16 ... BS 16 + Kleur/couleur</p> <p>... M ... rm</p> <p>... DSA</p> <p>... TMV</p> <p>... LA</p> <p>... D</p> <p>... LT</p> </div>
---	---

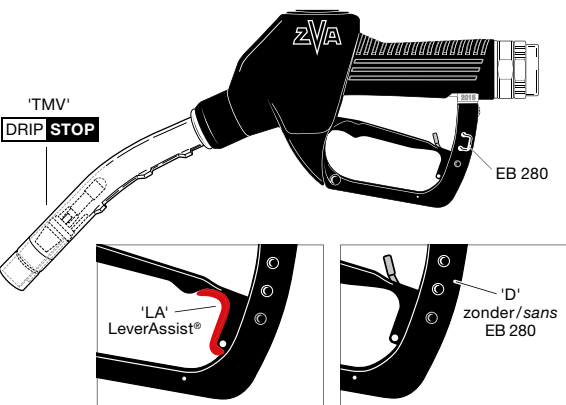

'TMV'
DRIP STOP

EB 280



'LA'
LeverAssist®

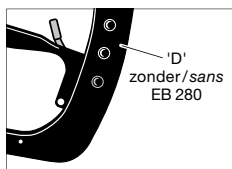

'D'
zonder/sans
EB 280

Met EO 271 LT, EA 151 TD, ED 237 U LT en ED 079 LT
Avec EO 271 LT, EA 151 TD, ED 237 U LT et ED 079 LT

Debietgrafiek

voor ELAFLEX automatische betankingspistolen DN 16 tot DN 32 met draaikoppeling / zeef

Performances

pour pistolets automatiques ELAFLEX DN 16 au DN 32 avec raccord tournant / filtre

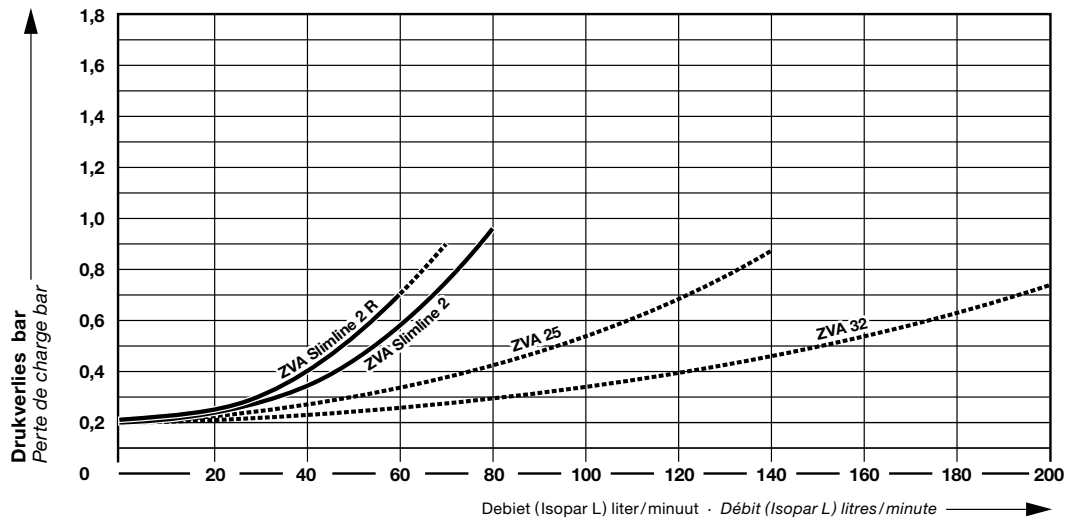

ZVA Slimline 2

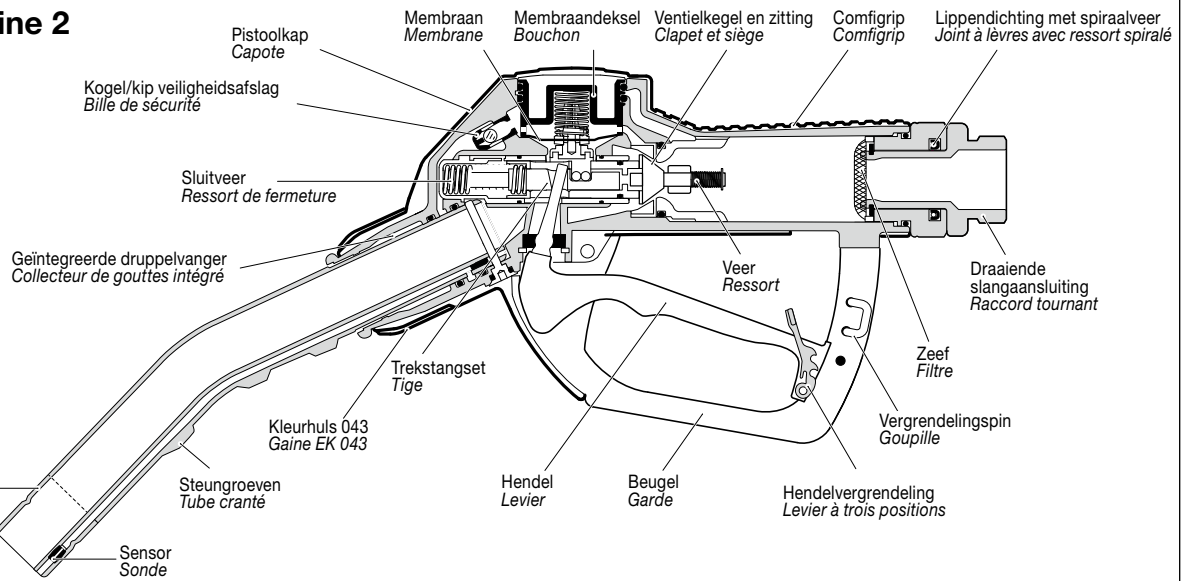

Verdere toebehoren · Autres accessoires

Productplaatjes voor ZVA betankingspistolen:

Productplaatjes dienen als herkenning van de brandstof en voorkomen foutieve betanking. > 600 designs. Maak uw keuze op : <http://badgeselector.elaflex.de/>

Plaquets produit pour pistolets automatiques ZVA:

Les plaquets produit montrent le carburant choisi et préviennent l'avitaillage faux > 600 designs. Faites votre choix sur: <http://badgeselector.elaflex.de/en>

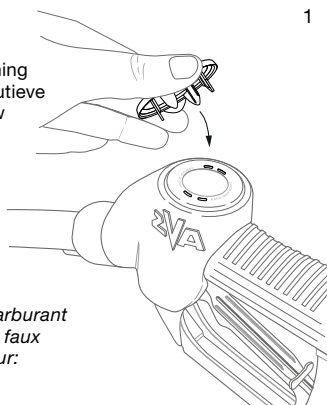

Toebehoren voor vliegtuigbetanking:

Kijkglas SG 1" AI met fijne zeef ES 239.1 (160 my), beugel EG 281.1 AF of 4 AF, electrisch geleidend, GKG 19 stofkapset, EKG 1200 aardingsset

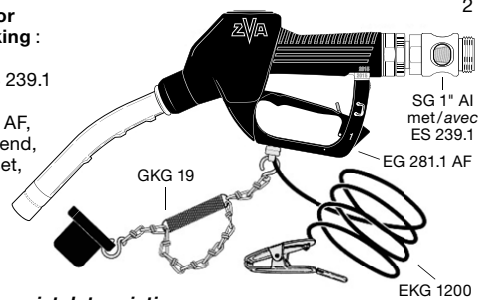

Accessoires pour pistolets aviation:

Verre viseur SG 1" AI avec filtre ES 239.1 (160 my), garde EG 281.1 AF ou 4 AF conducteur, GKG 19 avec capuchon, EKG 1200 câble de mise à la terre

ZVA Slimline voor solventen en chemicaliën, zie pag. 523.

Passende **DG draaikoppelingen** in messing of roestvrij staal, zie pag. 363.

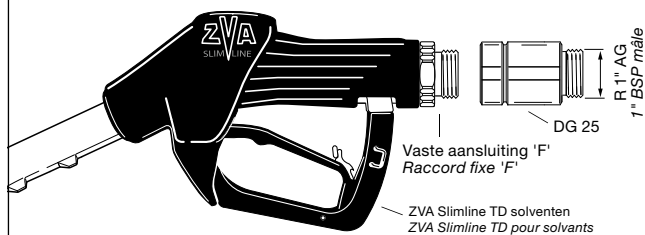

ZVA Slimline pour solvants et produits chimiques, voir page 523. Raccords tournants DG en laiton ou inox, voir page 363.

SG 1" AI, kijkglas DN 25, EN 13617-1. Verschillende draadaansluitingen en types verkrijgbaar, zie pag. 531.

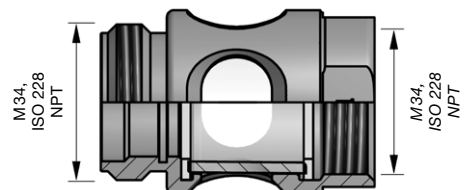

SG 1" AI, verre viseur DN 25, EN 13617-1. Livrables en différentes filetages et types, voir page 531.